

探测模式

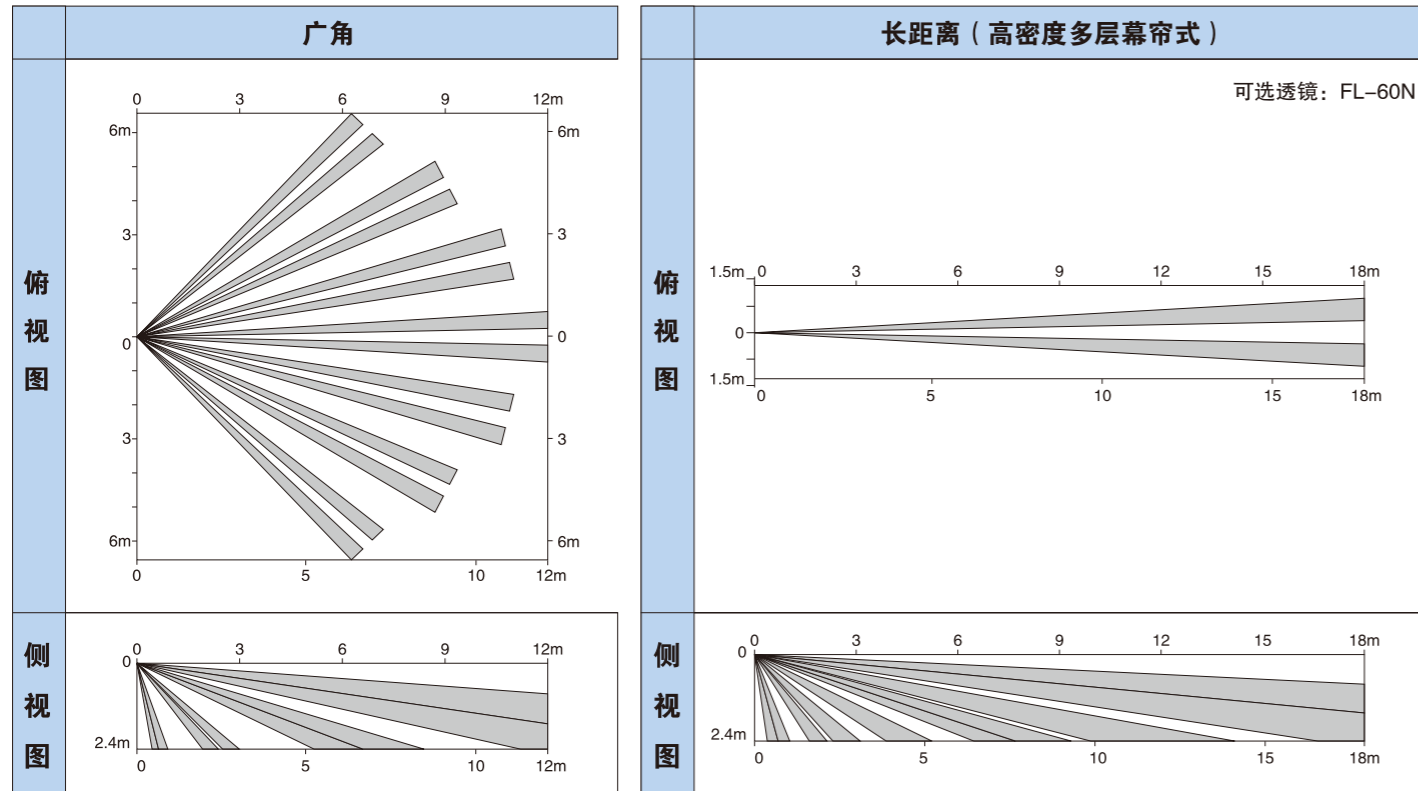

规格参数

型号	FX-40, FX-40D
探测方式	被动红外
覆盖范围	广: 12m x 12m 85° 宽
探测区域数	广: 72防区
安装高度	标准 1.5 ~ 2.4m
灵敏度	1.6°C时0.6m/秒
可探测速度	0.3 ~ 1.5m/秒
LED指示灯	报警LED开/关状态可选
报警周期	约2.5秒
报警输出	N.C. 28V DC 0.2A 最大
防拆开关	N.C., 开盖时打开
脉冲计数	约20秒, 2或4
预热时间	约30秒
电源	9.5 ~ 16V DC
耗电	17mA(最大)
重量	90g
工作温度	-20°C ~ +50°C
环境湿度	最高95%
RF干扰	20V/m以下时不误报 (FX-40) 30V/m以下时不误报 (FX-40D)

FL-60N: 长距离可选透镜 (高密度多层幕帘式)	
覆盖区域	长: 18m x 18m 长距离
探测区域数	长: 20防区

- \* 附件: 2枚安装螺丝
- \* 规格参数和设计若有变更, 恕不另行通知

尺寸

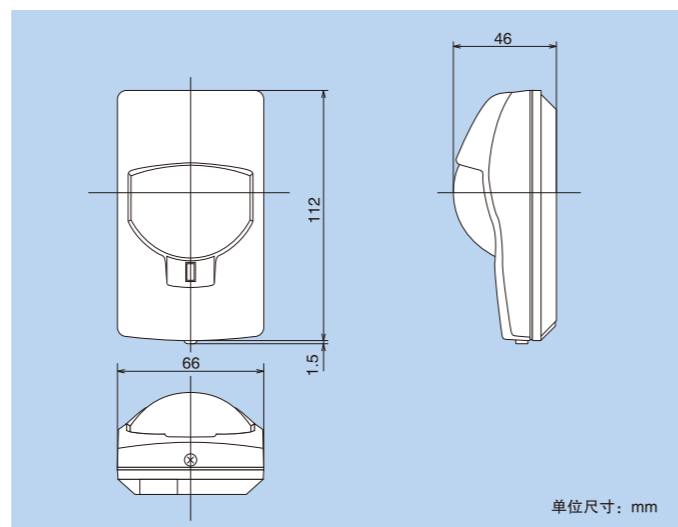

注意: 该产品为探测入侵者的动作及将探测到的信号报告给报警主机而设计。仅作为整个报警系统的一部分, 我们并不承担由于入侵所造成的损失或后果。



被动红外探测器  
**FX-40系列**



**"可靠性" - 被动红外探测器的关键!**  
**OPTEX产品的可靠性将会超乎您的想像!**

OPTEX的光学技术结合了稳定性、安全性; 其安装简便为探测器的可靠性创造了一个新标准。当您需要探测器时, 请考虑OPTEX。我们的多重对焦光学球形透镜设计和出众的光学技术能为您提供精确的探测性能及高度的耐用性。

OPTEX独特的探测器满足您的日常需求 - 结合诸如简易接线脱模孔和方便走线槽等小创新, 大大简化了安装。

经销商信息:



OPTEX CO., LTD. (ISO9001 Certified / ISO14001 Certified)  
5-8-12 Ogoto, Otsu, Shiga, 520-0101 Japan  
TEL:+81-77-579-8670 FAX:+81-77-579-8190  
http://www.optex.co.jp/e/sec  
奥泰斯电子(东莞)有限公司上海分公司  
地址: 上海市徐汇区天钥桥路325号嘉汇国际广场2812室  
电话: +86-21-34600672/73 34606166/77  
传真: +86-21-34600675  
http://www.optexchina.com  
C-FX40S-V4-1105

资料内容如有变更, 恕不另行通知

# 只有OPTEX能最好地满足您对PIR探测器的需求 - 可靠性和安装简便

## 标准型 FX-40

可靠性 1 "性能"

### 专利的多重对焦光学

即使在高温或环境温度差较小的情况下，高精度和可靠的探测模式将保持灵敏度在整个探测区域内一致。多重对焦光学能产生一个极高的垂直扇区密度，是传统的被动红外探测器的2-3倍。这些高扇区能捕获整个躯体的大部分，甚至能探测到与背景温度相比最小的温差。此外，考虑到家具或隔断造成的死区，垂直探测密度也因此改良。

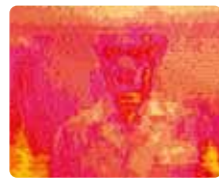
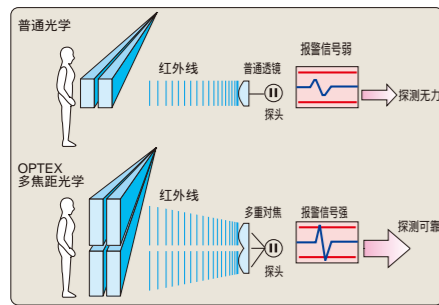

该红外照片说明了夏季高温对PIR探头造成的探测困难。

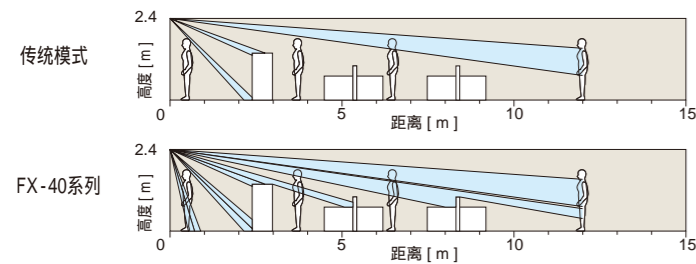

### 俯视区

俯视区大大提高了垂直灵敏度。

### 密封的光学机构

探头被内封壳体密封，能够防止灰尘和小昆虫等进入。这样就有效地减少了引起误报的因素。



### 抗误报

- 抗RFI：在100MHz ~ 1GHz范围内，20V/m以下不误报。
- 温度保护：温度在-20 ~ +50 范围内不误报。

### LED开关

● 可选脉冲计数：2或4

● 防拆开关（FX-40/40D）



图片：FX-40D

### 球形透镜设计

当普通的平面透镜为顺应外壳的曲线而被弯曲时，不可避免的产生灵敏度失真问题。OPTEX球形设计的透镜因为没有此类弯曲需要，所以能获得清晰的探测。

Optex的透镜设计是将探测区域收集到的红外线，直接聚焦到探头上。

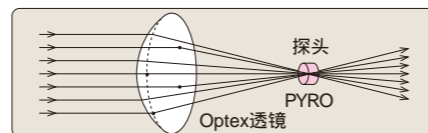

平面透镜被"弯曲"后，透镜两侧都会有灵敏度失真（透镜表面无法正确聚集红外线），导致长距离应用时灵敏度较弱。

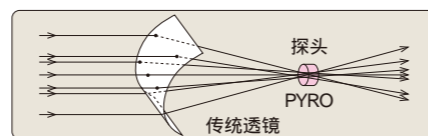

### ECO（智能记忆）技术（OPTEX的环境补偿技术）

FX-40系列的特性是"ECO技术"。该技术用于提高探测器对各种环境的抗干扰的能力。芯片中逻辑电路使探测器能够对周围环境的温度变化进行识别，区分和调节。该技术也使探测器受由RFI引起的误报的影响更小。

### 特殊量身定制的探头

### 温度补偿电路

在环境温度接近人体温度的高温条件下，温度补偿电路将会增加探测器本身的探测能力。它可以根据环境温度自动调节自身灵敏度，使探测器在准确探测的同时仍能高水平的防误报。

## 高级型 FX-40D

良好的适应市场需求的双重屏蔽感光性能

### 专利的探头双重屏蔽感光技术

专利的双重屏蔽感光技术是利用一种特殊的传导滤光器盖在探头前，允许红外线通过，同时将其其他杂光和RFI阻隔。而一个普通的金属屏蔽探头在允许红外线通过的同时，也能让RFI和其他杂光通过，对其他多种干扰缺乏抵抗。

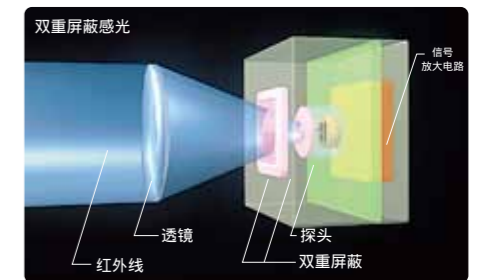

可靠性 2 "安装简便"

### 无需垂直调节

通过高密度探测区消除了垂直区域调节和死角。

### 简便接线的脱模孔

用螺丝刀简单一推即可打开接线脱模孔。根据线缆大小调节孔洞更容易。



● 清晰的LED

### 走线槽和宽敞的接线空间

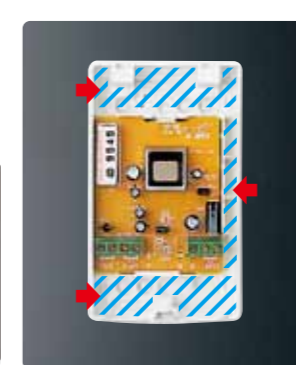

● 备用端口

可靠性 3 "耐用型设计"

### 坚固耐用的球形透镜

相对于普通的使用平面菲涅尔透镜或反射镜的被动红外探测器而言，OPTEX的球形透镜更具有较高的抗撞击能力。

### PC板保护墙

使探测器免受诸如螺丝刀尖等的破坏。

● 不变形的底盘

● 新颖的外观设计

### 防误报

#### ● RFI保护

1米内10W的发射器，在100MHz ~ 1GHz范围内可抗强度为30V/m时，不误报。

#### ● 可见光保护

可抵抗超过H4等级的卤素灯（汽车前灯）在2.4米内的强光，或者在探测区域内超过50,000lx的晨光反射干扰。

#### ● 温度保护

在-20 ~ +50 温度范围内，无论高温、低温或温度变化均不误报。

### 选购件

#### ● FA-3:

墙装/吸顶安装支架  
水平：±45°  
垂直向下：0~15°



#### ● FL-60N:

长距离（高密度多层幕帘式）  
透镜

